

INSTRUKCJA MONTAŻU
DRZWI HARMONIKOWYCH PCV
203X82X0.06CM

Lista części:

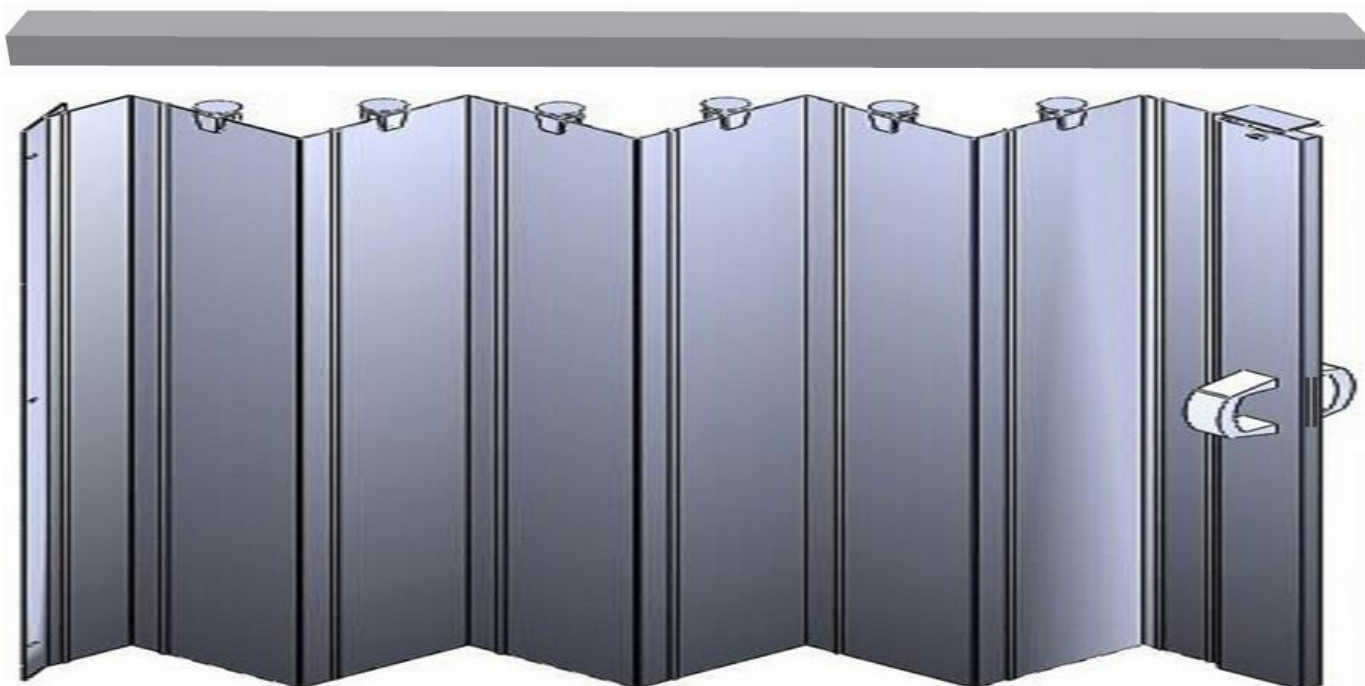

klamka x 2



trzpienie do klamki x 2



śruby A x 7



śruby B x 6



rolki x 7

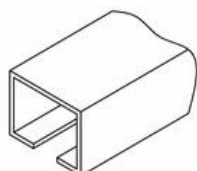

przewodnica górna x 1

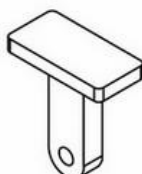

rolka T x 1



śruba z nakrętką x 1

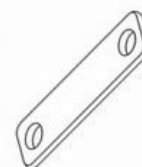

płytkę zamka x 1

Przykład zastosowania:

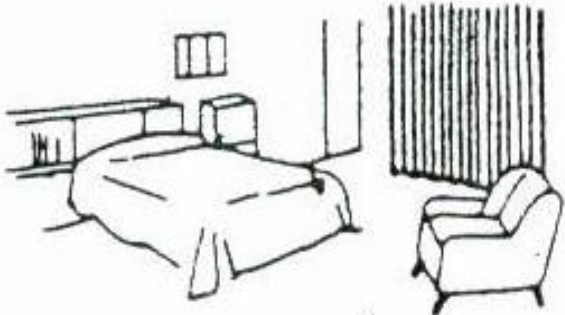
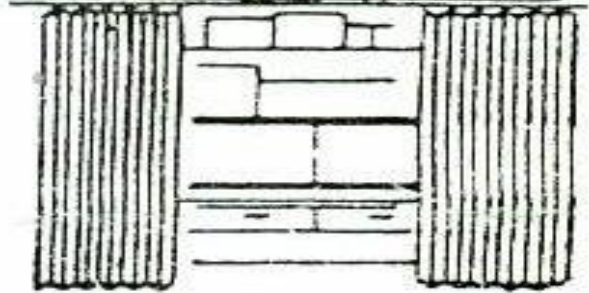
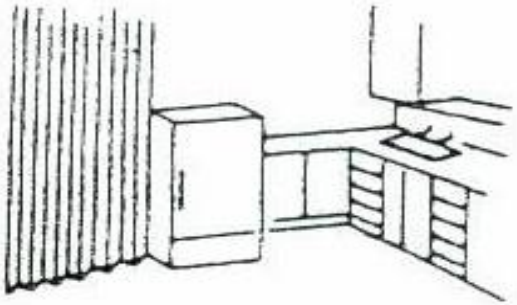
	<p>Do biura lub pokoju</p>
	<p>Do łazienki lub garderoby</p>
	<p>Do kuchni lub jadalni</p>

Montaż:

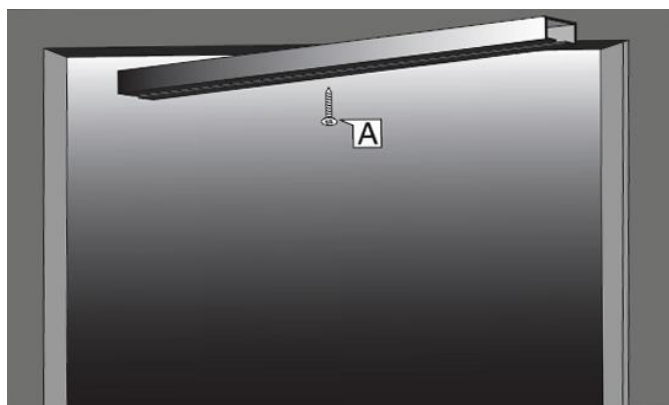

1. Przykręcić prowadnicę górną w środkowej części wnęki. Przymocować na środku za pomocą śrubki A, tak aby prowadnica mogła się obracać

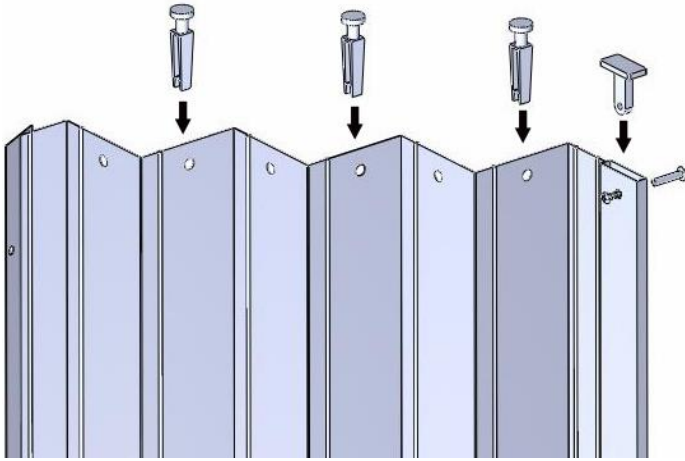

2. Wciśnij rolki w otwory w panelach drzwi. Aby zabezpieczyć rolkę przymocowaną do panelu klamkowego należy umieścić rolkę w kształcie litery T wewnątrz panelu klamkowego i przymocować ją za pomocą śruby z nakrętką.

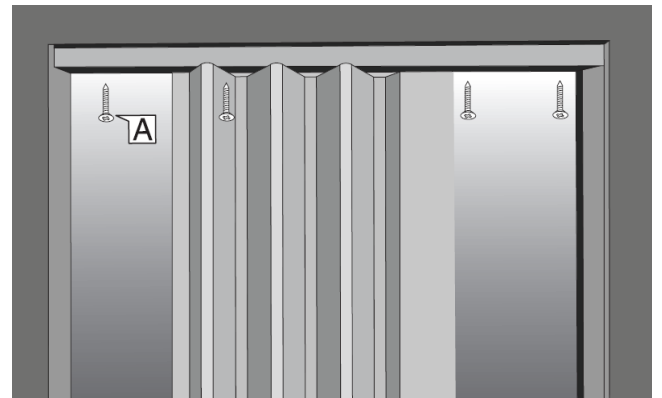

3. Obróć prowadnicę, unieś drzwi i wsuń rolki do prowadnicy. Przesuń prowadnicę na jej pierwotne miejsce i przymocuj pozostałe śruby A.

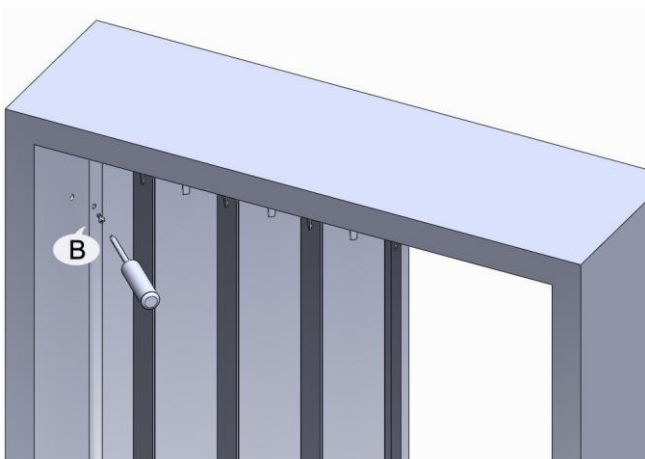

4. Przesuń całe drzwi jak najbliżej tej strony futryny, z której nie będzie zamka, a następnie sześcioma śrubami B przykręć listwę mocującą do ramy drzwi.

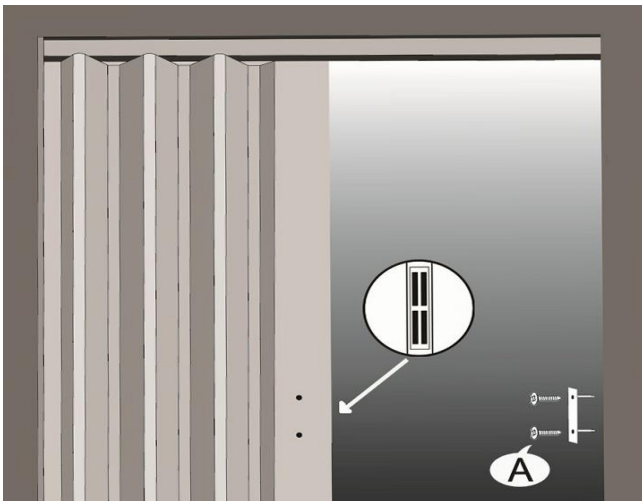

5. Przyłóż metalową płytkę do zamka magnetycznego, zamknij drzwi i zaznacz miejsce na futrynie drzwi. W zaznaczonym miejscu, za pomocą śrubki A, przykręć metalową płytkę do futryny.

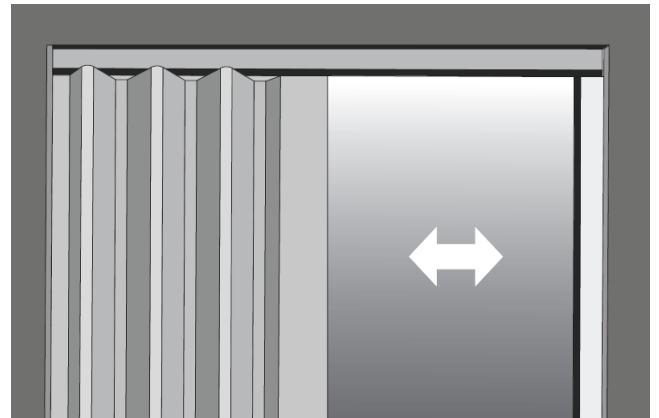
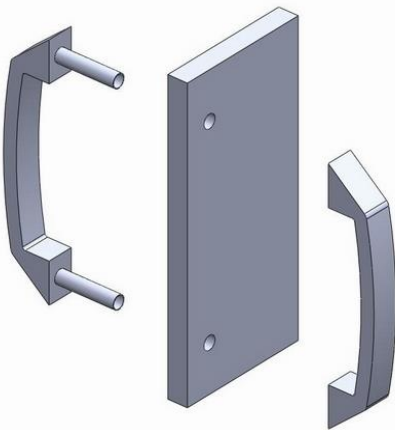

6. Na koniec zamocuj uchwyt przy pomocy kołków.

Konserwacja:

Regularne lub sporadyczne czyszczenie drzwi pomoże w utrzymaniu ich czystości oraz estetycznego wyglądu.

Uwagi:

Drzwi harmonijkowe z PCV nie są tak wytrzymałe jak drzwi drewniane, dlatego też nie należy ich otwierać lub zamykać przy użyciu dużej siły.